



*Винные шкафы, интегрируемые в колонну
AV24XI, AV45XDZI, AV46CDZI, AV79XDZI,
AV80CDZI, AV93XDZI*

РУКОВОДСТВО ПОЛЬЗОВАТЕЛЯ



ОГЛАВЛЕНИЕ

Меры безопасности.....	2	Эксплуатация винного шкафа.....	8
Электрические соединения.....	3	Управление винным шкафом.....	8
Особенности винного шкафа.....	4	Уход и техническое обслуживание.....	11
Инструкция по установке.....	5	Система увлажнения.....	11
Инструкции по интегрированию.....	6	Заполнение винного шкафа.....	12
Установка ручки.....	7	Утилизация.....	13
Перенавешивание двери.....	7	Устранение неисправностей.....	14

МЕРЫ БЕЗОПАСНОСТИ

При использовании электроприбора, чтобы уменьшить риск возникновения пожара, поражения электрическим током и получения травм, соблюдайте основные меры предосторожности, в том числе следующие:

Для Вашей безопасности, внимательно прочитайте все инструкции, даже если Вы хорошо знакомы с устройством.

- Используйте прибор только как описано в данном руководстве. Другое использование не рекомендуется и может привести к пожару, поражению электрическим током или травме.
- Данный прибор не предназначен для использования маленькими детьми или инвалидами, если они не имеют надлежащего присмотра со стороны ответственного лица, чтобы гарантировать, что они могут использовать прибор безопасно.
- Маленькие дети должны быть под присмотром, чтобы они не играли с прибором.
- Для защиты от поражения электрическим током не погружайте устройство, шнур или вилку в воду или любую другую жидкость. При чистке не используйте распылитель.
- Отключайте прибор из розетки, когда он не используется, при перемещении из одного места в другое и перед чисткой.
- Для отключения прибора вытяните вилку из розетки. Никогда не тяните за шнур.
- Не используйте прибор в присутствии взрывоопасных и/или легковоспламеняющихся веществ.
- Не ставьте прибор вблизи открытого огня, рядом с местом приготовления пищи или приборами отопления.
- Не используйте прибор с поврежденной вилкой, если есть неполадки в изделии, или если он упал или поврежден каким-либо образом.
- Использование с устройством каких-либо дополнительных приспособлений, не рекомендованных изготовителем, может представлять опасность.
- Свободная посадка вилки в розетку может привести к перегреву и разрушению вилки. Обратитесь к квалифицированному электрику для замены розетки.
- Устанавливайте устройство вдали от прямых солнечных лучей и источников тепла (плита, обогреватель, радиатор и т. д.).
- Данный прибор содержит небольшое количество изобутана (R600a), экологически чистого хладагента.
- При установке прибора Вы должны убедиться, что контур охлаждения не поврежден. Если он поврежден, избегайте близости к нему открытого огня и источников тепла всех видов. Комната, в которой находится прибор должна быть проветрена в течение нескольких минут.
- Никогда не используйте прибор с поврежденным контуром охлаждения.
- Убедитесь, что вентиляционные отверстия встроенного прибора не перекрываются. Производитель не несет ответственности за ущерб, возникший вследствие неправильного использования прибора или в результате ремонта, произведенного неквалифицированным персоналом. В этом случае в рассмотрении любого характера претензий будет отказано.
- **ВНИМАНИЕ:** Не используйте другие электрические приборы внутри данного винного шкафа.
- Не пытайтесь отремонтировать или заменить любую часть Вашего устройства, если это не указано в данном руководстве. Для обслуживания следует обращаться к квалифицированному специалисту.
- Перемещайте и устанавливайте прибор силами двух или более людей. Невыполнение этого требования может привести к травме спины или другим травмам.
- Никогда не очищайте прибор с использованием легковоспламеняющихся жидкостей. Их пары могут создать опасность пожара или взрыва. Не храните и не используйте бензин или другие легковоспламеняющиеся жидкости в непосредственной близости от этого или любого другого устройства. Их пары могут создать опасность пожара или взрыва.
- Не подключайте и не отключайте вилку влажными руками.

ВНИМАНИЕ: Для уменьшения риска возникновения пожара, поражения электрическим током или травмы, отключайте прибор от сети питания перед обслуживанием.

ЭЛЕКТРИЧЕСКИЕ СОЕДИНЕНИЯ

- Убедитесь, что напряжение питания винного шкафа соответствует напряжению питания в Вашей сети.

ВНИМАНИЕ: Неправильное заземление может привести к риску поражения электрическим током.

Если шнур питания поврежден, то чтобы избежать опасности поражения электрическим током, замените его с помощью квалифицированного электрика или в авторизованном сервисном центре.

- Этот прибор должен быть надежно заземлен для Вашей безопасности. Шнур питания данного прибора оснащен вилкой с тремя контактами, Используйте розетку с заземлением чтобы минимизировать возможность поражения электрическим током.
- Ни при каких обстоятельствах не удаляйте третий контакт вилки сетевого шнура, входящего в комплект поставки. Для личной безопасности этот прибор должен быть правильно заземлен.
- Данный прибор требует питания от электрической сети с напряжением 220-240 вольт переменного тока, частотой ~ 50 Гц и заземления в электрической розетке с тремя контактами. Схема подключения розетки должна быть проверена квалифицированным электриком, чтобы убедиться, что розетка заземлена. Если розетка без заземления, Вы обязаны обеспечить ее замену на розетку с заземлением.
- Шнур питания должен быть проложен таким образом, чтобы предотвратить его случайное повреждение.
- Прибор всегда должен быть подключен к своей индивидуальной электрической розетке, напряжение в которой соответствует указанному на наклейке устройства. Это обеспечит максимальную производительность, а также предотвратит перегрузку внутренней проводки, которая может привести к пожару от перегрева.
- Никогда не вынимайте вилку из розетки, потянув за шнур питания. Всегда беритесь за вилку и тяните ее прямо из розетки.
- Ремонтируйте или заменяйте сразу шнуры питания, которые изношены или повреждены. Не используйте шнур, который имеет трещины, вмятины или надрезы по длине или на обоих концах. При перемещении прибора соблюдайте меры безопасности, чтобы не повредить кабель питания.
- Электрическая защита должна быть обеспечена предохранителем не менее 10 ампер. Если розетка стала недоступна как только прибор был встроен, должны быть приняты необходимые меры, чтобы с помощью электрической проводки гарантировать отключение прибора от сети.
- Не используйте прибор с удлинителем, если его кабель не был проверен и испытан квалифицированным специалистом. Удлинитель должен иметь 3-х жильный провод, розетку и вилку с заземлением. Электрические характеристики удлинителя: 220-240 вольт и не менее 10 ампер.

СОХРАНИТЕ ЭТО РУКОВОДСТВО: Если у вас возникли проблемы, описание устранения неисправностей находится в конце данного руководства. В нем перечислены причины незначительных проблем в работе, которые можно устранить самостоятельно.

ОСОБЕННОСТИ ВАШЕГО ВИННОГО ШКАФА

МОДЕЛЬ AV24XI 45см 1 ЗОНА

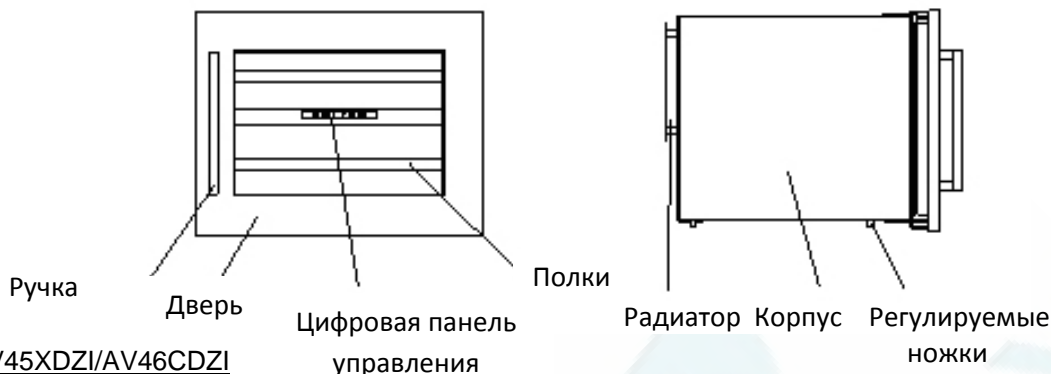

МОДЕЛЬ AV45XDZI/AV46CDZI 88см 2 ЗОНЫ

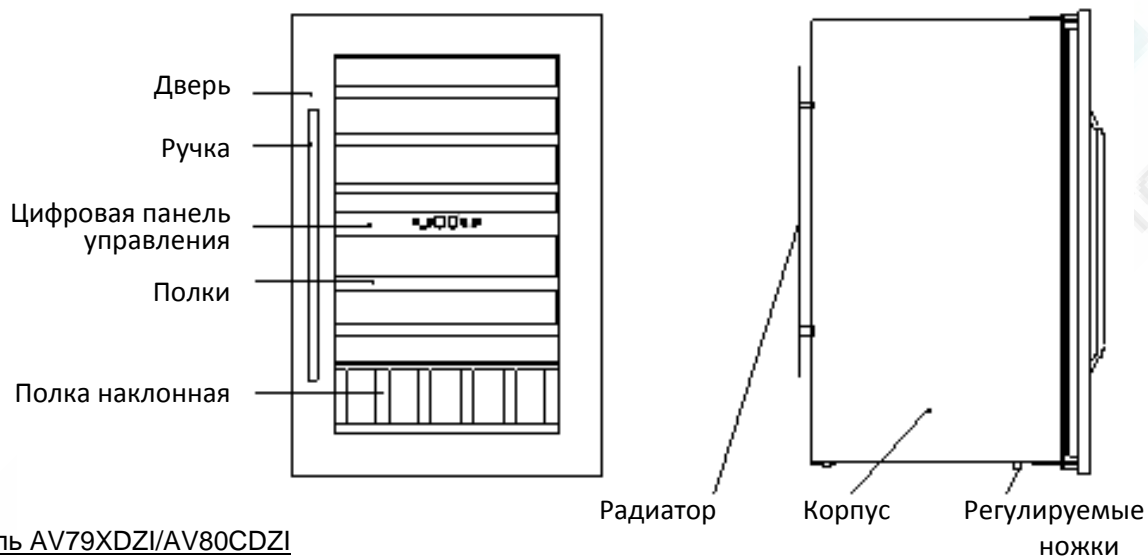

Модель AV79XDZI/AV80CDZI 122см 2 ЗОНЫ

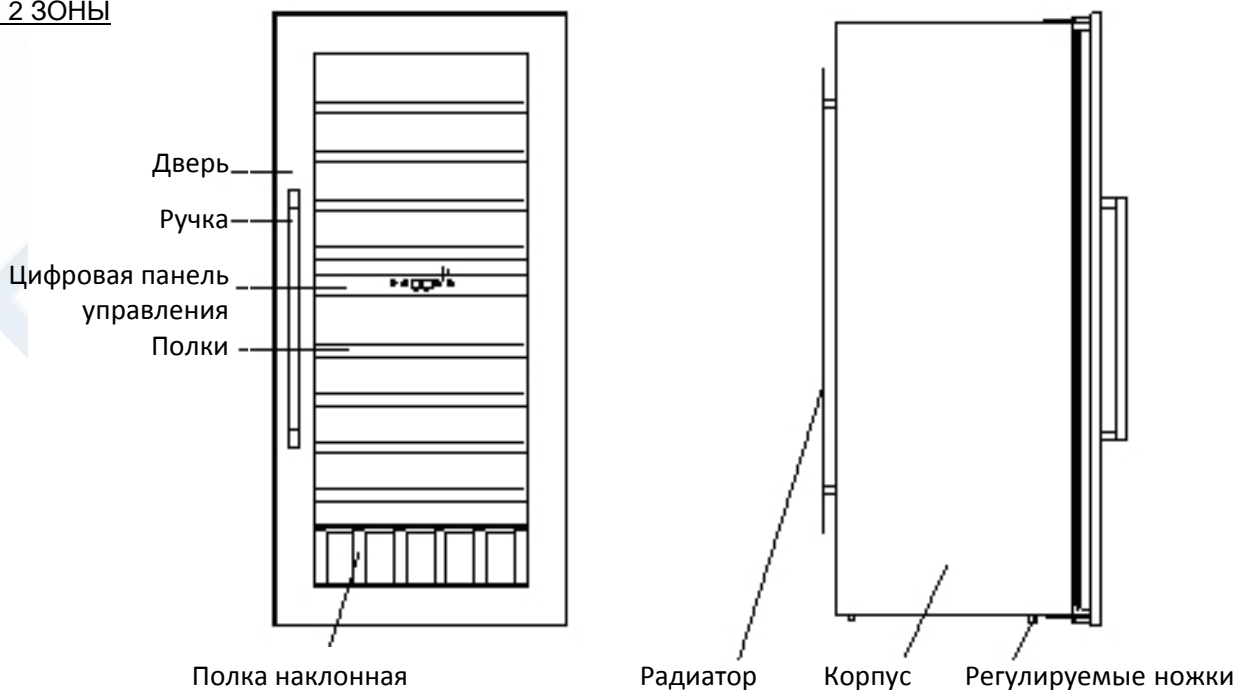

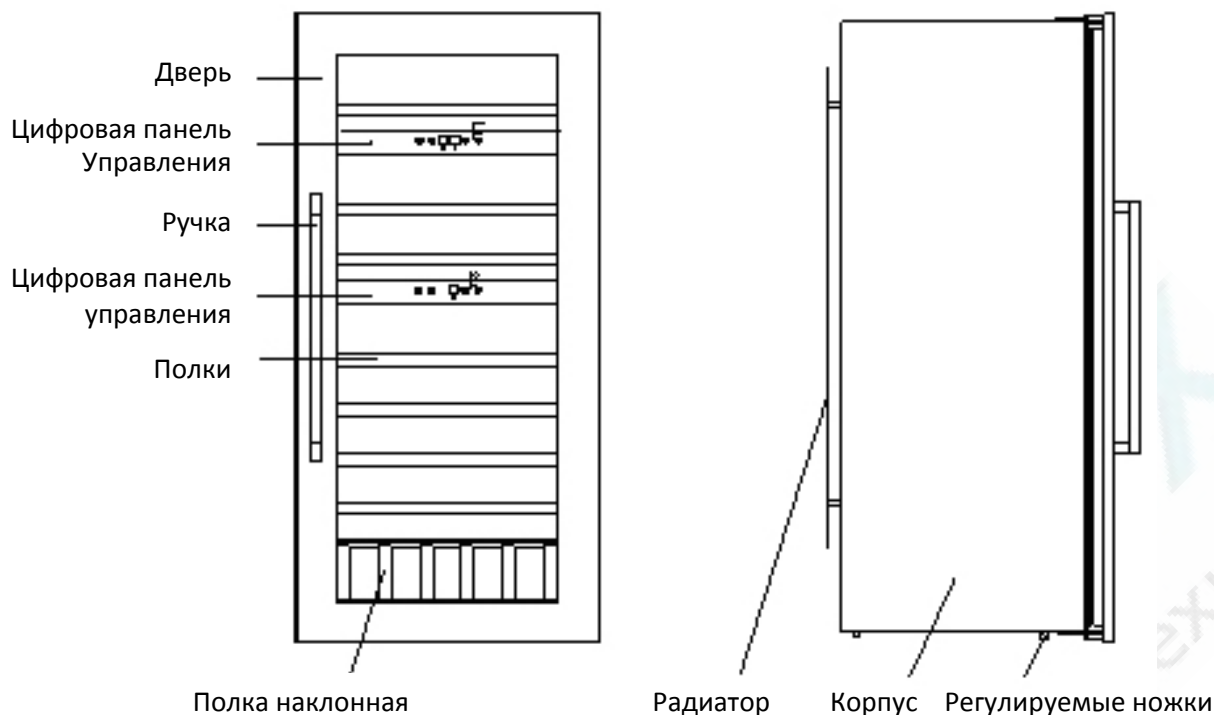
Модель AV93XDZI 122см 3 ЗОНЫ**ИНСТРУКЦИЯ ПО УСТАНОВКЕ****Перед использованием винного шкафа**

- Удалите все элементы внешней и внутренней упаковки.
- Перед подключением к источнику питания прибор должен находиться в вертикальном положении в течение примерно 2 часов.
- Это позволит снизить возможность сбоя в системе охлаждения, если прибор транспортировался не в вертикальном положении.
- Очистите внутреннюю поверхность теплой водой используя мягкую ткань.
- Дверь прибора может открываться как влево, так и вправо. Прибор поставляется с петлями справа (максимальный угол открытия дверей 100°). Если вы хотите изменить направление открывания двери, следуйте инструкциям в разделе "Перенавешивание двери Вашего шкафа".

УСТАНОВКА ВАШЕГО ВИННОГО ШКАФА

- Данное устройство предназначено для установки в кухонный гарнитур.
- Прибор должен быть расположен в хорошо проветриваемых, сухих помещениях.
- Поместите винный шкаф в конструкцию, позволяющую выдержать вес полностью загруженного шкафа. Выравнивание шкафа произведите с помощью регулируемых ножек.
- Прибор должен быть закреплен сверху и снизу, чтобы избежать опрокидывания при выдвигении полок.
- Установите прибор вдали от прямых солнечных лучей и источников тепла (плита, обогреватель, радиатор и т.д.). Прямые солнечные лучи могут влиять на акриловое покрытие, а источники тепла могут увеличить потребление электроэнергии. Слишком низкая температура в помещении может также нарушить нормальный режим работы прибора.

- Включите винный шкаф в доступную розетку. Любые вопросы, касающиеся питания и/или заземления, должны быть разрешены квалифицированным электриком или авторизованным сервисным центром.
- Чтобы прибор не перегревался, убедитесь, что соответствующие вентиляционные каналы выполнены согласно данному руководству, и установите подходящую тепловую изоляцию. При этом должен быть обеспечен соответствующий поток воздуха к и от радиатора.
- Прибор должен быть установлен в соответствии со всеми электрическими и сантехническими государственными и местными нормами.

ПРИМЕЧАНИЕ: Убедитесь, что розетка и выключатель имеют легкий доступ после того, как прибор был установлен.

ИСТРУКЦИИ ПО ИНТЕГРИРОВАНИЮ ШКАФА

Дверь винного шкафа почти полностью закрывает проем, в который он установлен. Поэтому должны быть предусмотрены специальные каналы, по которым теплый воздух от радиатора будет отводиться в шахту вентиляции. Вентиляционные каналы должны иметь площадь поперечного сечения не менее 200см².

ВНИМАНИЕ: Чтобы прибор нормально работал, вентиляционные каналы должны быть всегда открыты.

Модель 88см

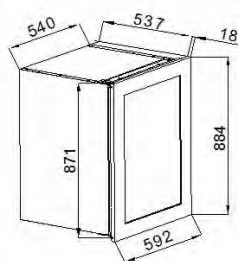
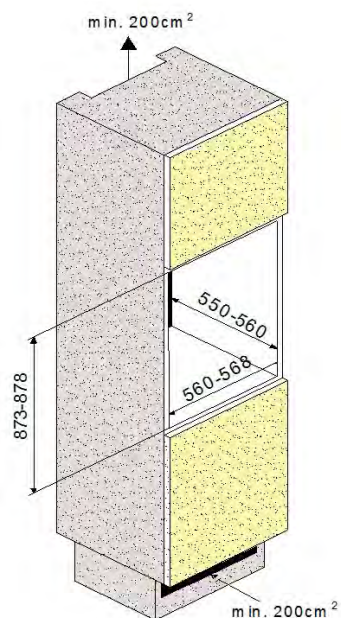

Модель 122см

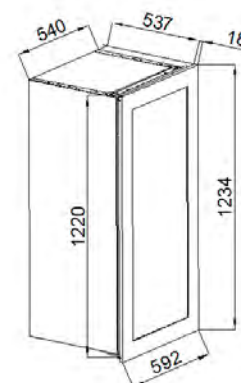
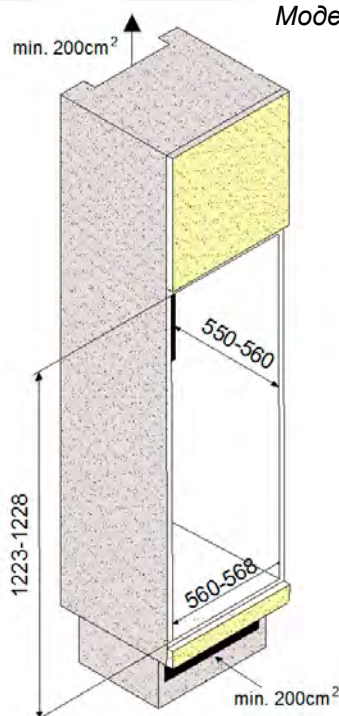

Модель 45см

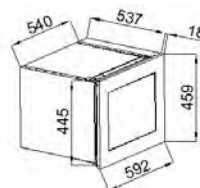
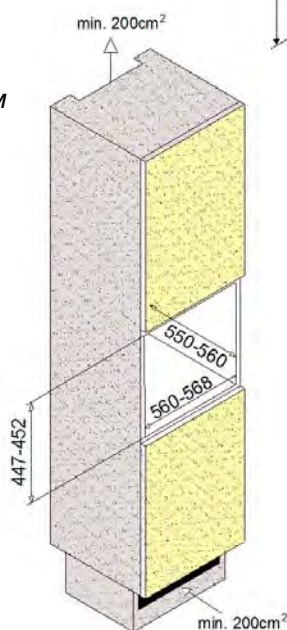

Внимание

- Храните вино в запечатанных бутылках.
- Не перегружайте винный шкаф.
- Не открывайте дверь, если в этом нет необходимости.
- Не закрывайте полки алюминиевой фольгой или любым другим материалом, который может помешать циркуляции воздуха.

Если винный шкаф в течение длительного времени остается пустым, отключите его от электросети, и после тщательной очистки оставьте дверь приоткрытой, чтобы обеспечить циркуляцию воздуха внутри шкафа, с тем чтобы избежать возможности возникновения конденсата, плесени и неприятных запахов.

УСТАНОВКА РУЧКИ

1. Снимите уплотнитель с той стороны двери, куда хотите установить ручку. Вы увидите 2 отверстия для крепления ручки.
2. Установите ручку, как показано на рисунке, и закрепите ее при помощи двух стопорных шайб и винтов, входящих в комплект.
3. Верните уплотнитель на место.

ПЕРЕНАВЕШИВАНИЕ ДВЕРИ ВАШЕГО ШКАФА

Если вы хотите изменить направление открывания двери, пожалуйста, следуйте инструкциям, приведенным ниже.

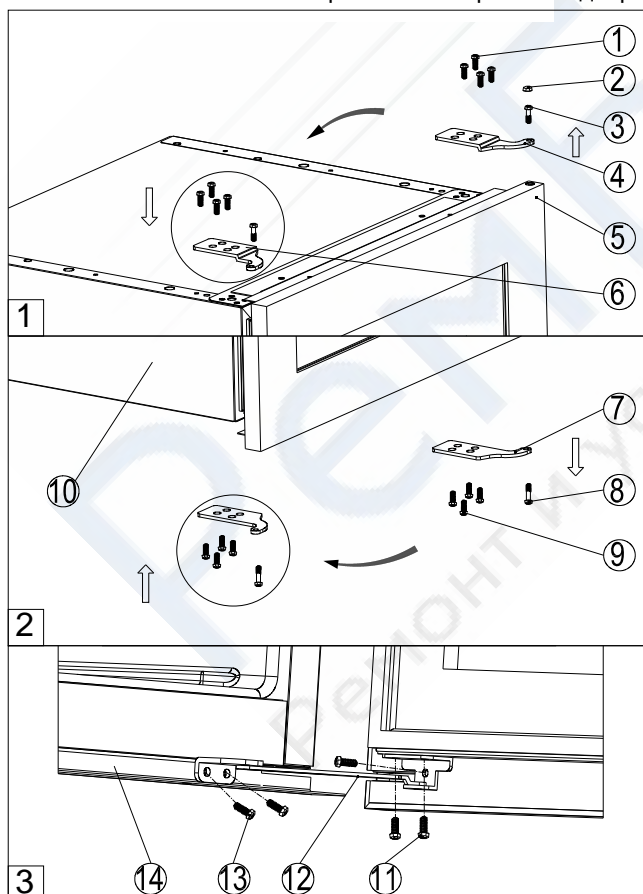

1. Винты
2. Декоративная заглушка
3. Ось верхней петли
4. Правая верхняя петля
5. Стеклопанель
6. Левая верхняя петля
7. Нижняя петля
8. Ось нижней петли
9. Винты
10. Корпус
11. Винты
12. Ограничительный механизм
13. Винты
14. Нижний кронштейн

Примечание: Все детали, снятые при перенавешивании двери должны быть сохранены.

1. Отсоедините ограничительный механизм (12), открутив 3 винта (11) и 2 винта (13).
2. Закройте дверь и снимите декоративную заглушку (2). Открутите ось верхней петли (3) и ось нижней петли (8). Будьте осторожны, поддерживайте стеклянную дверь руками, чтобы предотвратить ее падение после удаления осей.
3. Аккуратно снимите стеклянную дверь и поместите ее на ровную мягкую поверхность для предотвращения появления царапин.
4. Снимите правую верхнюю петлю (4), открутив четыре винта (1) и извлеките левую верхнюю петлю (6) из полиэтиленового пакета (в котором, также, содержится инструкция по монтажу), затем установите петлю (6) в назначенное место на противоположной стороне верхней части корпуса шкафа.
5. Снимите нижнюю петлю (7), открутив 4 винта (9). Переверните ее и установите в назначенное место на противоположной стороне нижней части корпуса шкафа.
6. Поверните стеклянную дверь относительно исходного положения на 180° вокруг горизонтальной оси и установите оси (3) и (8) через петли (6) и (7) в дверь. Убедитесь, что петли и уплотнитель заняли правильное положение.
7. Выравнивание положения двери осуществляется с помощью винтов крепления петель.
8. Установите ограничительный механизм на сторону, противоположную исходному положению.
9. Для моделей с дверным упором переместите упор в сторону, противоположную исходному положению.

ЭКСПЛУАТАЦИЯ ВИННОГО ШКАФА

Винный шкаф должен быть установлен в помещении с температурой от 16 до 32°C/60-95°F. Если температура выше или ниже этого диапазона, производительность шкафа может быть не оптимальной. В этом случае диапазон рабочей температуры 5-18°C/40-72°F не может быть достигнут.

Примечание:

При включении винного шкафа в первый раз или после отключения на длительное время, рабочая (заданная) температура может не совпадать с показаниями электронного индикатора. Это нормально, так как связано с необходимостью некоторого времени для достижения рабочего режима. После того, как винный шкаф поработает в течение нескольких часов, все вернется в норму.

При отключении винного шкафа для его нового включения необходимо подождать от 3 до 5 минут. Если Вы попытаетесь включить его раньше этого времени, винный шкаф не начнет свою работу.

УПРАВЛЕНИЕ ВИННЫМ ШКАФОМ

МОДЕЛЬ AV24XI 1 ЗОНА



Power



Для включения/выключения. Чтобы выключить, нажмите  и удерживайте в течение 5 секунд.

LIGHT



Для управления внутренним освещением.

« UP »



Используется для увеличения заданной температуры на 1°C/1°F.

« DOWN »



Используется для уменьшения заданной температуры на 1°C/1°F.

°F/°C Selector

Используется для настройки температуры в градусах Фаренгейта или градусах Цельсия. Для изменения температуры от Фаренгейта в градусы Цельсия или Фаренгейта в Цельсия, нажмите кнопку  и удерживайте в течение 5 секунд.



УСТАНОВКА ТЕМПЕРАТУРЫ

- Вы можете изменять рабочую температуру в соответствии с требованиями, нажав кнопку «UP» или «DOWN». При нажатии двух кнопок одновременно, индикатор покажет заданную температуру, установленную ранее (изготовителем задана температура 12°C/54°F).
- Значение температуры увеличится на 1°C/1°F, если нажать кнопку «UP» один раз. Значение температуры уменьшится на 1°C/1°F, если нажать кнопку «DOWN» один раз.
- Чтобы увидеть заданную температуру нажмите кнопку «UP» или «DOWN», значение заданной температуры будет мигать на индикаторе в течение 5 секунд.
- Значение температуры внутри шкафа будет отображаться на индикаторе синим цветом.

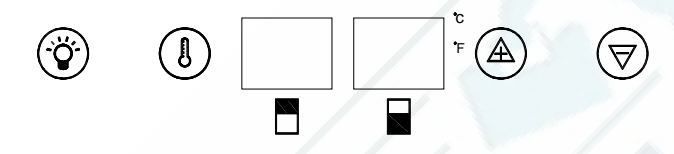
МОДЕЛЬ AV45XDZI/AV46CDZI, AV79XDZI/AV80CDZI 2 ЗОНЫ



POWER

Для включения/выключения. Чтобы выключить, нажмите одновременно  и  и удерживайте в течение 5 секунд.

SET

Для настройки или просмотра температуры в каждой зоне.

LIGHT

Для управления внутренним освещением.

UP

Используется для увеличения заданной температуры на 1°C/1°F.

DOWN

Используется для уменьшения заданной температуры на 1°C/1°F.



°F/°C Selector

Используется для настройки температуры в градусах Фаренгейта или градусах Цельсия. Для изменения температуры от Фаренгейта в градусы Цельсия или Фаренгейта в Цельсия, нажмите кнопку  и удерживайте в течение 5 секунд.

УСТАНОВКА ТЕМПЕРАТУРЫ

Винный шкаф имеет две температурные зоны. Температуру в нижней и верхней зоне можно регулировать в диапазоне 5°-22°C/40°-72°F. Рекомендуется установить в нижней зоне 13-22°C/55-72°F, что идеально подходит для хранения белых и красных вин, а в верхней зоне 5-13°C/40-55°F, что идеально подходит для хранения игристых и белых вин.

ПРИМЕЧАНИЕ: Температура, установленная в нижней зоне должны всегда быть такой же или выше температуры в верхней зоне. Для достижения оптимальной производительности, температуры в нижней и верхней зоне должны отличаться по меньшей мере на 4°C.

- Используйте кнопку «SET» для задания рабочей температуры в каждой зоне. Значения температур будет отображаться в окнах индикатора для верхней  и нижней  зоны.

- При первом нажатии «**SET**» индикатор покажет температуры, заданные изготовителем (для верхней зоны составляет 10°C/50°F и для нижней зоны составляет 16°C/60°F).
- Нажмите «**SET**» один раз. Левый индикатор для верхней зоны начнет мигать. Нажимая кнопки «**UP**» или «**DOWN**», установите значение желаемой рабочей температуры в верхней зоне.
- Нажмите «**SET**» ещё раз. Правый индикатор для нижней зоны начнет мигать. Нажимая кнопки «**UP**» или «**DOWN**», установите значение желаемой рабочей температуры в нижней зоне.
- Значение температуры увеличится 1°C/1°F, если Вы нажмете кнопку «**UP**» один раз, и уменьшится на 1°C/1°F, если Вы нажмете кнопку «**DOWN**» один раз.
- Для просмотра заданного значения температуры нажмите кнопку «**UP**» или «**DOWN**». Значение температуры будет мигать в течение 5 секунд в окне соответствующей зоны. Чтобы посмотреть заданное значение температуры в другой зоне, нажмите кнопку «**SET**».

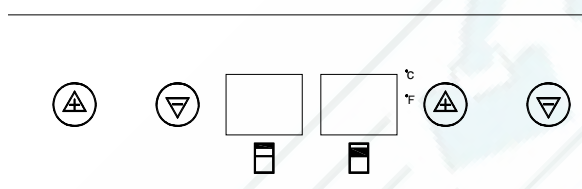
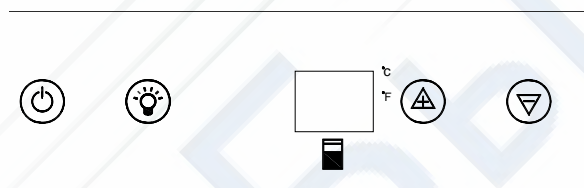
Модель AV93XDZI 122см 3 ЗОНЫ**Верхняя панель управления****Нижняя панель управления****POWER**

Для включения/выключения. Чтобы выключить, нажмите  и удерживайте в течение 5 секунд.

LIGHT

Для управления внутренним освещением.

« UP »

Используется для увеличения заданной температуры на 1°C/1°F.

« DOWN »

Используется для уменьшения заданной температуры на 1°C/1° F.

°F/°C Selector

Используется для настройки температуры в градусах Фаренгейта или градусах Цельсия. Для изменения температуры от Фаренгейта в градусы Цельсия или Фаренгейта в Цельсия, нажмите кнопку  и удерживайте в течение 5 секунд.

УСТАНОВКА ТЕМПЕРАТУРЫ

Винный шкаф имеет три температурные зоны. В каждой зоне может быть установлена своя рабочая температура.

Температура в верхней зоне регулируется в диапазоне от +14°C до +22°C (от +57°F до +72°F), изготовителем задана температура 16°C/60°F.

Температура в средней зоне регулируется в диапазоне от +5°C до +11°C (от +40°F до +52°F), изготовителем задана температура 8°C/46°F.

Температура в нижней зоне регулируется в диапазоне от +11°C до +13°C (от +52°F до +56°F), изготовителем задана температура 12°C/54°F.

Для контроля и регулировки температуры в верхней и средней зонах используется верхняя панель управления. Для контроля и регулировки температуры в нижней зоне используется нижняя панель управления.

- Чтобы увидеть заданную температуру нажмите кнопку « **UP** » или « **DOWN** », значение заданной температуры будет мигать на индикаторе соответствующей зоны в течение 5 секунд.

ИНДИКАТОР ТЕМПЕРАТУРЫ

Если прибор работает в нормальном режиме, на индикаторах панели управления будет отображаться реальная температура в соответствующей зоне.

Показания температуры начинают мигать, если:

- Вы изменяете значение рабочей температуры,
- Температура в зоне отклоняется более чем на 5°C от заданной температуры. Режим мигания показаний температуры гарантирует, что отклонение реальной температуры от заданной не может остаться незамеченным.

ПОЛКИ

- Убедитесь, что при полностью открытой двери вытаскивание полок не приводит к повреждению дверного уплотнителя.
- Для облегчения доступа к хранящимся бутылкам вытащите полки приблизительно на 1/3. Полки имеют специальный стопор для того, чтобы их нельзя было выдвинуть слишком далеко, когда они загружены бутылками.

УХОД И ТЕХНИЧЕСКОЕ ОБСЛУЖИВАНИЕ

Извлечение полок

• Ваш шкаф оборудован деревянными выдвижными полками. Не рекомендуется их выдвигать более чем на 1/3 их длины. Шкаф оборудован ограничителем, препятствующим выпадению полки. Для снятия полки необходимо выдвинуть ее, чтобы прорезь в полке поравнялась с ограничителем и приподнять ее (для прохода ограничителя через прорезь), далее полка может быть извлечена из шкафа. При установке полки обратно убедитесь в правильности установки.

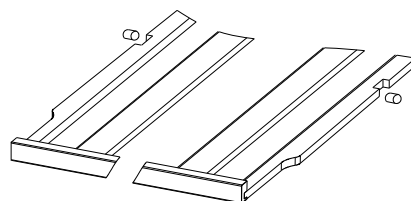

СИСТЕМА УВЛАЖНЕНИЯ

Винный шкаф, не оборудованный угольным фильтром, имеет ручную систему для поддержания необходимого уровня влажности. Если влажность воздуха слишком низкая, установите специальный пластиковый резервуар на верхнюю полку шкафа и заполните его на ¾ водой. Периодически проверяйте уровень воды для того, чтобы при необходимости пополнить резервуар водой.

Если винный шкаф оборудован угольным фильтром, рекомендуется один раз в год производить замену фильтра. Поверните фильтр на 90° вправо или влево. Затем удалите фильтр. Вставьте новый фильтр в отверстие до упора так, чтобы его ручка находилась в

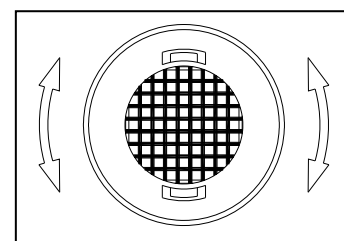

вертикальном положении. Поверните фильтр на 90° вправо или влево до щелчка.

Разработанный специалистами по экологии, винный шкаф позволяет сохранять вино в течение 2 месяцев. CLIMADIFF позаботился о чувствительности пробки к уровню влажности. Именно поэтому пластиковый резервуар должен быть помещен на верхнюю полку, чтобы гарантировать минимально необходимую влажность. Внимательно следите за уровнем воды в резервуаре, если Вы хотите сохранить вино в течение более длительного периода.

Удостоверьтесь, что резервуар для воды надежно помещен, чтобы избежать его падения.

ЗАПОЛНЕНИЕ ШКАФА

Максимальное количество бутылок, которые можно поместить в винный шкаф для хранения, является справочной величиной, а не предметом договора. Этот признак (как и измерение в литрах объема холодильника) состоит в том, чтобы дать быструю оценку размера прибора. Этот признак соответствует тестам, сделанным изготовителем со стандартной бутылкой: тип бутылки «Бордо, 0,75 литра».

Фактически, можно было хранить больше бутылок, складывая единственный тип бутылок не используя полки. Но реально, из-за большого разнообразия бутылок и ежедневного использования шкафа, количество хранящихся бутылок несколько меньше заявленного изготовителем шкафа.

Например, если шкаф заполнен только бутылками Бургундии, их будет приблизительно на 30% меньше, чем количество, вычисленное для Бордо.

Любая добавленная полка уменьшит вместимость шкафа.

ПРИМЕРЫ ТЕМПЕРАТУР (ДЛЯ ДЕГУСТАЦИИ ВАШИХ ВИН!)

При разнице во мнениях существуют согласованные значения температур:

Бордо - красные	16 – 17°C
Бургундия - красные	15 – 16°C
Сухое белое вино	14 – 16°C
Легкие, фруктовые, молодые вина	11 – 12°C
Розовые, ранние вина	10 – 12°C
Сухие белые и красные вина	10 – 12°C
Белые вина	8 – 10°C
Шампанские вина	7 – 8°C
Сладкие вина	6°C

РАЗМОРОЗКА

Винный шкаф оснащен автоматической системой разморозки. Когда цикл охлаждения закончен, охлажденные части шкафа размораживаются автоматически. Вода от размораживания направляется в лоток, который расположен в задней части шкафа рядом с компрессором. Благодаря теплу от компрессора вода испаряется из лотка.

УХОД

Перед чисткой шкафа (это необходимо делать регулярно), отключите его от розетки или обесточьте линию питания.

Предполагается, что перед первым использованием, а затем регулярно, шкаф должен быть очищен внутри и снаружи смесью теплой воды и жидкости для «бережной» очистки. Промойте водой и дайте высохнуть, прежде чем снова включить. Не используйте растворители или абразивные материалы.

Полки после обработки жидкостью для «бережной» очистки протрите сухой мягкой тканью.

Перед первым включением в винном шкафу могут присутствовать посторонние запахи. В этом случае не заполняйте шкаф, настройте рабочие температуры в зонах на минимальные величины и включите на несколько часов. Низкая температура будет способствовать устранению посторонних запахов.

ЧТО ДЕЛАТЬ В СЛУЧАЕ ПРЕКРАЩЕНИЯ ПОДАЧИ ЭЛЕКТРОЭНЕРГИИ

Большинство отключений электроэнергии бывают непродолжительны. Отключение на 1 или 2 часа не повлияет на температуру в вашем шкафу. В целях защиты вина во время отключения открывайте двери как можно реже. Если отключение будет более продолжительным, необходимо принять меры для защиты вина.

ХРАНЕНИЕ ВИННОГО ШКАФА

Если винный шкаф не будет использоваться короткое время, оставьте его включенным с установленными настройками.

В случае если винный шкаф не используется длительное время:

- Удалите все бутылки из шкафа
- Отключите шкаф
- Почистите шкаф снаружи и изнутри
- Оставьте дверь открытой, чтобы избежать конденсации, запахов и плесени.

ЕСЛИ ВИННЫЙ ШКАФ НЕОБХОДИМО ПЕРЕМЕСТИТЬ

Удалите все бутылки из шкафа и надежно закрепите все подвижные части. Чтобы избежать повреждения регулируемых ножек верните их полностью в основу.

- Закрепите дверь клейкой лентой.
- Убедитесь, что прибор находится в вертикальном положении во время транспортировки. Также для защиты вне помещений используйте упаковочный или другой аналогичный защитный материал.

СОВЕТЫ ПО ЭКОНОМИИ ЭНЕРГИИ

- Винный шкаф должен быть расположен в самом прохладном месте помещения вдали от источников тепла и прямых солнечных лучей.
- Убедитесь, что шкаф хорошо проветривается. Не закрывайте вентиляционные каналы.
- Открывайте двери только по мере необходимости.

В СЛУЧАЕ ВОЗНИКНОВЕНИЯ НЕИСПРАВНОСТИ

Несмотря на контроль за качеством продукции, нельзя полностью исключить возникновение неисправности. Прежде чем обратиться в гарантийный отдел производителя, пожалуйста, проверьте, что:

- Шкаф подключен должным образом и включен
- В электросети имеется необходимое напряжение
- Данный случай не описан в таблице неисправностей

ВНИМАНИЕ ! Отключите винный шкаф перед очисткой или ремонтом !

УТИЛИЗАЦИЯ

Этот продукт соответствует Директиве ЕС 2002/96/CEE.



Символ перечеркнутого мусорного контейнера на корпусе шкафа указывает, что по окончании срока службы он должен быть утилизирован отдельно от общих бытовых отходов.

При утилизации прибор должен быть доставлен в соответствующий коллектор для утилизации бытовых электрических приборов, для предотвращения существенного загрязнения окружающей среды.

Для более детальной информации о возможностях по утилизации данного прибора обратитесь в местный орган по экологическим проблемам или в магазин где данное устройство было куплено.

ПРЕДУПРЕЖДЕНИЕ

Так как ведется постоянная работа по улучшению продукции, изготовитель оставляет за собой право изменять технические характеристики изделия без предварительного уведомления.

Гарантия на оборудование CLIMADIFF AVINTAGE предоставляются исключительно дистрибьюторами, которых мы выбрали. Никакая часть информации здесь не может интерпретироваться как дополнительная гарантия.

CLIMADIFF не может считаться ответственным за любые технические ошибки или упущения в этом тексте.

ПРОБЛЕМЫ С ВИННЫМ ШКАФОМ

Вы можете самостоятельно решить некоторые проблемы с винным шкафом, избежав при этом вызова представителя сервисного центра.

Посмотрите список возможных неисправностей, прежде чем вызвать представителя сервисного центра.

УСТРАНЕНИЕ НЕИСПРАВНОСТЕЙ

ПРОБЛЕМА	ВОЗМОЖНАЯ ПРИЧИНА
Винный шкаф не работает.	Шкаф не подключен. Шкаф выключен. Сработал автомат или сгорел предохранитель.
Винный шкаф не охлаждает.	Неправильно настроена рабочая температура. В помещении слишком тепло. Дверь открывается слишком часто. Дверь закрыта не полностью. Дверной уплотнитель не работает должным образом.
Включение и выключение происходит слишком часто.	В помещении слишком тепло. В винный шкаф было добавлено большое количество бутылок. Дверь открывается слишком часто. Дверь закрыта не полностью. Неправильно настроена рабочая температура. Дверной уплотнитель не работает должным образом.
Не работает освещение.	Шкаф не подключен. Сработал автомат или сгорел предохранитель. Освещение находится в режиме «ВЫКЛЮЧЕН».
Сильная вибрация.	Винный шкаф не выставлен по уровню.
Винный шкаф сильно шумит.	Шум может исходить от потока хладагента, что является нормальным. Когда каждый цикл завершается, Вы можете услышать булькающие звуки, вызванные потоком хладагента в охладителе. Сокращение и расширение внутренних стенок могут вызвать трещащие и потрескивающие шумы. Винный шкаф не выставлен по уровню.
Дверь не закрывается.	Винный шкаф не выставлен по уровню. Дверь при перестановке не была установлена должным образом. Загрязнен уплотнитель двери. Полки находятся не на месте.
На индикаторе отображается «EL» или «EH».	Неисправен датчик температуры.

Информация о соответствии продукции установленным требованиям

Орган по сертификации / Федеральный орган исполнительной власти	Сертификат соответствия / декларация:	Дата выдачи / регистрации:	Срок действия до:
«ЕВРОСТАНДАРТ»	№ РОСС FR.МЛ13.В06894	06.12.2010	05.12.2012
Федеральная служба по надзору в сфере защиты прав потребителей и благополучия человека	№77.01.16.515.П.073321.09.08	02.09.2008	02.09.2013



МЛ13

CLIMADIFF

Les Docks – Atrium 10.5

BP 56224 – 13567 MARSEILLE cedex 2

Tél. + 33 (0)4.91.91.73.14 – Fax + 33 (0)4.91.91.35.36

www.climadiff.com – info@climadiff.com